

ZAROSA

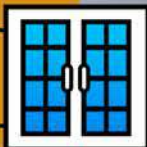

KOZIJNEN

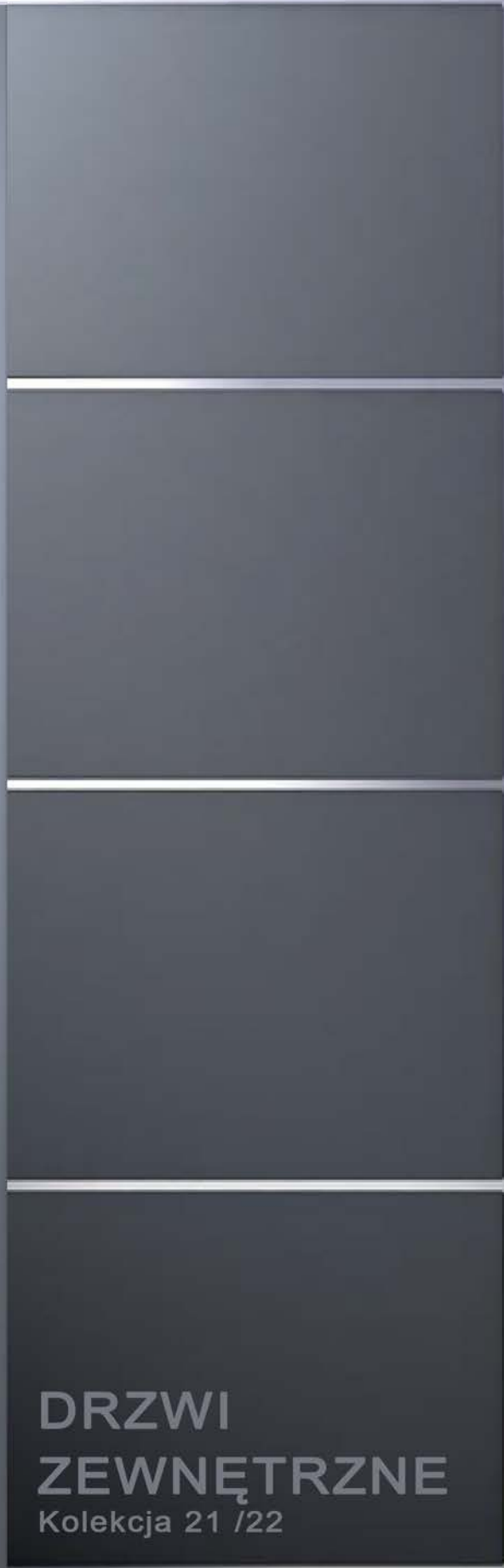

DRZWI
ZEWNĘTRZNE
Kolekcja 21 /22

LINIA TREND - CLASSIC



Model CL01

Kolor: biały
Szyba: Satinowo
Aplikacje: tłoczone



Model CL02

Kolor: biały
Aplikacje: tłoczone



Model CL03

Kolor: Antracyt
Szyba: Satinowo
Aplikacje: tłoczone



Model CL04

Kolor: Antracyt
Aplikacje: tłoczone



Model CL05

Kolor: Antracyt
Szyba: Satinowo
Aplikacje: tłoczone



Model CL06

Kolor: Antracyt
Aplikacje: tłoczone



Model CL07

Kolor: Antracyt
Szyba: Satinowo
Aplikacje: tłoczone



Model CL08

Kolor: Antracyt
Aplikacje: tłoczone



Model CL09

Kolor: Antracyt
Szyba: Satinowo
Aplikacje: tłoczone



Model CL10

Kolor: Antracyt
Aplikacje: tłoczone



Model CL03

Kolor: Antracyt
Szyba: Satinowo
Aplikacje: tłoczone



Model CL04

Kolor: Antracyt
Aplikacje: tłoczone



Model CL05

Kolor: Antracyt
Szyba: Satinowo
Aplikacje: tłoczone



Model CL06

Kolor: Antracyt
Aplikacje: tłoczone



Model CL07

Kolor: Antracyt
Szyba: Satinowo
Aplikacje: tłoczone



Model CL08

Kolor: Antracyt
Aplikacje: tłoczone



Model CL09

Kolor: Antracyt
Szyba: Satinowo
Aplikacje: tłoczone



Model CL10

Kolor: Antracyt
Aplikacje: tłoczone



Model CL11

Kolor: Orzech
Szyba: Satinowo
Aplikacje: tłoczone



Model CL12

Kolor: Orzech
Aplikacje: tłoczone



Model CL13

Kolor: Orzech
Szyba: Satinowo
Aplikacje: tłoczone



Model CL14

Kolor: Orzech
Aplikacje: tłoczone



Model CL15

Kolor: Mahoń
Szyba: Satinowo
Aplikacje: tłoczone



Model CL16

Kolor: Mahoń
Aplikacje: tłoczone



Model CL17

Kolor: Ciemny Dąb
Szyba: Satinowo
Aplikacje: tłoczone



Model CL18

Kolor: Ciemny Dąb
Aplikacje: tłoczone



Model CL19

Kolor: biały
Szyba: Satinovo
Aplikacje: tłoczone



Model CL20

Kolor: biały
Aplikacje: tłoczone



Model CL21

Kolor: biały
Szyba: Satinovo
Aplikacje: tłoczone



Model CL22

Kolor: biały
Aplikacje: tłoczone



Model CL23

Kolor: biały
Szyba: Satinovo
Aplikacje: tłoczone



Model CL24

Kolor: biały
Aplikacje: tłoczone



Model CL25

Kolor: biały
Szyba: Satinovo
Aplikacje: tłoczone



Model CL26

Kolor: biały
Aplikacje: tłoczone

WSZYSTKIE MODELE DOSTĘPNE SĄ W KOLORACH:



LINIA TREND V.2





LINIA TREND

Linia Trend to grupa wypełnień uniwersalnych pod względem możliwości wykonania. Każdy model z tej oferty dostępny jest zarówno w wersji PVC jak i aluminium.

Wypełnienia na bazie okładzin z tworzyw sztucznych wykonujemy w wersji paneli wsadowych, natomiast wypełnienia aluminiowe dostępne są w konstrukcji wsadowej, nakładki jedno i obustronnej.



Model 6003

Kolor: RAL 9016
Szyba: Satinowo
Aplikacje: naklejane,
stal nierdzewna



Model 1401

Kolor: RAL 9016
Szyba: Satinowo
Aplikacje: naklejane,
stal nierdzewna



Model 6002

Kolor: RAL 9016
Szyba: Satinowo
Aplikacje: naklejane,
stal nierdzewna



Model 1301

Kolor: RAL 9016
Szyba: Satinowo
Aplikacje: naklejane,
stal nierdzewna



Model 6017

Kolor: RAL 9016
Szyba: Satinowo
Aplikacje: naklejane,
stal nierdzewna



Model 6004

Kolor: RAL 9016
Szyba: Satinowo
Aplikacje: naklejane,
stal nierdzewna



Model 2802

Kolor: RAL 9016
Szyba: Satinowo
Aplikacje: naklejane,
stal nierdzewna



Model 6005

Kolor: RAL 9016
Szyba: Satinowo
Aplikacje: naklejane,
stal nierdzewna



Model 5026

Kolor: RAL 9016
Szyba: Satinowo
Aplikacje: naklejane,
stal nierdzewna



Model 1701

Kolor: RAL 9016
Szyba: Satinowo
Aplikacje: naklejane,
stal nierdzewna



Model 6019

Kolor: RAL 9016
Szyba: Satinovo
Aplikacje: naklejane,
stal nierdzewna



Model 6016

Kolor: RAL 9016
Szyba: Satinovo
Aplikacje: naklejane,
stal nierdzewna



Model 6021

Kolor: RAL 9016
Szyba: Satinovo
Aplikacje: naklejane,
stal nierdzewna



Model 6022

Kolor: RAL 9016
Szyba: Satinowo
Aplikacje: naklejane,
stal nierdzewna

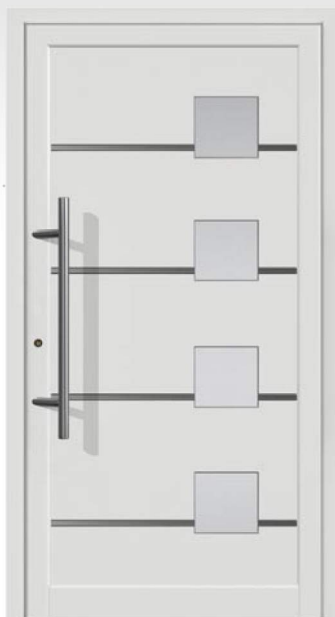

Model 6023

Kolor: RAL 9016
Szyba: Satinowo
Aplikacje: naklejane,
stal nierdzewna



Model 6011

Kolor: RAL 9016
Szyba: Satinowo
Aplikacje: naklejane,
stal nierdzewna



Model 5008

Kolor: RAL 9016
Szyba: Satinowo
Aplikacje: naklejane,
stal nierdzewna



Model 6024

Kolor: RAL 9016
Szyba: Satinowo
Aplikacje: naklejane,
stal nierdzewna



Model 6025

Kolor: RAL 9016
Szyba: Satinovo
Aplikacje: naklejane,
stal nierdzewna



Model 6020

Kolor: RAL 9016
Szyba: Satinovo
Aplikacje: naklejane,
stal nierdzewna



Model 6026

Kolor: RAL 9016
Szyba: Satinovo
Aplikacje: naklejane,
stal nierdzewna



Model 6027

Kolor: RAL 9016
Szyba: Satinowo
Aplikacje: naklejane,
stal nierdzewna



Model 6008

Kolor: RAL 9016
Szyba: Satinowo
Aplikacje: naklejane,
stal nierdzewna



Model 6028

Kolor: RAL 9016
Szyba: Satinowo
Aplikacje: naklejane,
stal nierdzewna



Model 2201

Kolor: RAL 9016
Szyba: Satinowo
Aplikacje: naklejane,
stal nierdzewna



Model 6010

Kolor: RAL 9016
Szyba: Satinowo
Aplikacje: naklejane,
stal nierdzewna



Model 6029

Kolor: RAL 9016
Szyba: brak
Aplikacje: naklejane,
stal nierdzewna



Model 6013

Kolor: RAL 9016
Szyba: brak
Aplikacje: naklejane,
stal nierdzewna



Model 6030

Kolor: RAL 9016
Szyba: Satinovo
Bez aplikacji



Model 6031

Kolor: RAL 9016
Szyba: Satinovo
Bez aplikacji



Model 6032

Kolor: RAL 9016
Szyba: Satinovo
Bez aplikacji



Model 6033

Kolor: RAL 9016
Szyba: Satinowo
Bez aplikacji



Model 6034

Kolor: RAL 9016
Szyba: Satinowo
Bez aplikacji



Model 6035

Kolor: RAL 9016
Szyba: Satinowo
Bez aplikacji



Model 6014

Kolor: RAL 9016
Szyba: Satinowo
Bez aplikacji



Model 6036

Kolor: RAL 9016
Szyba: Satinowo
Bez aplikacji

AKCESORIA

POCHWYTY RUROWE

400mm 600mm 800mm 1000mm 1200mm 1400mm 1600mm



PS 45

400mm 600mm 800mm 1000mm 1200mm 1400mm 1600mm



PS 10*



PS 20

POCHWYTY KWADRATOWE

400mm 600mm 800mm 1000mm 1200mm 1400mm 1600mm

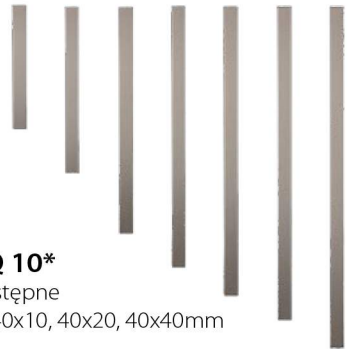

PQ 10*

dostępne
w 40x10, 40x20, 40x40mm

400mm 600mm 800mm 1000mm 1200mm 1400mm 1600mm



PQ 45

dostępne
w 40x10, 40x20, 40x40mm

*możliwe do zastosowania tylko w wypełnieniach aluminiowych

ROZETY ZE STALI NIERDZEWNEJ



370969



74422



74421



RS 20



RS 10



369846



78421



393882

Pełna oferta akcesoriów dostępna na stronie

www.dindecor.com



Wypełnienia aluminiowe dostępne
w pełnej paletcie kolorów RAL.



Wypełnienia PVC i HPL dostępne
w większości ogólnie stosowanych
oklein drewnopodobnych.

Ze względu na technologię druku, kolory przedstawione w katalogu mogą nieznacznie odbiegać od rzeczywistości.

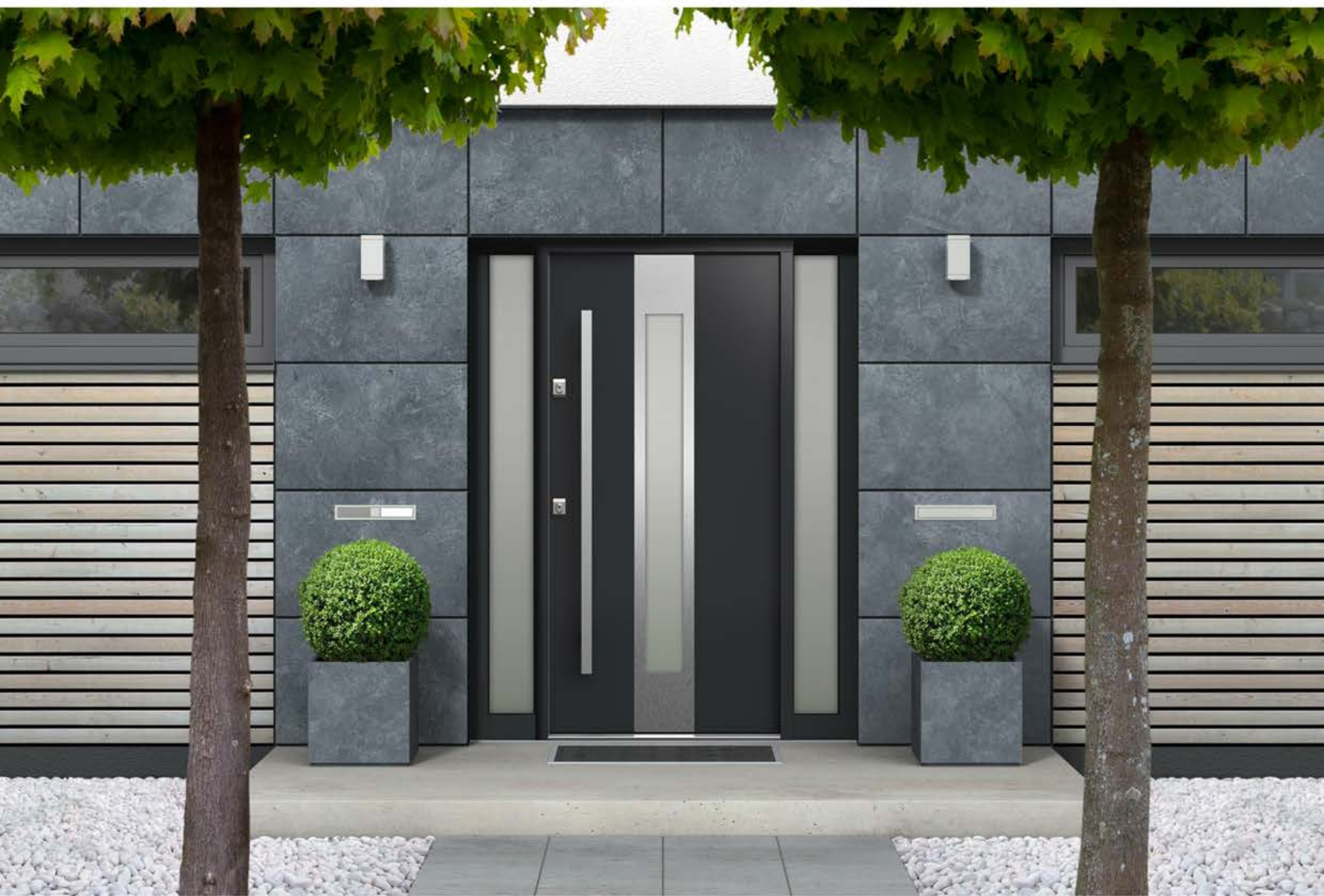

*Nie Ograniczaj Się
Wybierz Mądrze*



SERIA ALUMINIUM

Wypełnienia drzwiowe decydują o wyglądzie zewnętrznym drzwi. Nadają im indywidualnego i oczekiwanego charakteru. Nasze długoletnie doświadczenie pozwoliło na zaprojektowanie kilku Linii wypełnień drzwiowych, które wpisują się do każdego rodzaju stolarki czy fasady. Prostota i ponadczasowe wzory prezentowane w ofercie, aby każdy mógł odnaleźć swój styl. Na bazie surowców najwyższej jakości stworzyliśmy obszerną kolekcję modeli, które pogrupowaliśmy na kilka Linii aby w łatwy sposób można było zaprojektować drzwi, które zaspokoją gusta najbardziej wymagających klientów. Pozostawiamy to Państwa ocenie

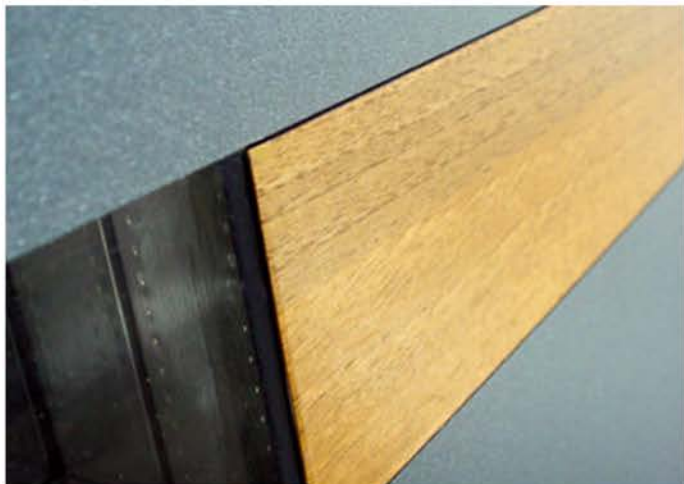
**MODELE PREMIUM LINE****MODELE GLASS LINE****MODELE PREMIUM LINE PW****MODELE TREND LINE****MODELE RETRO LINE**

Wypełnienia z Premium Line charakteryzują się nowoczesną i aktualną formą. Geometryczne i precyzyjnie wykonane aplikacje ze stali szlachetnej nadają im ożywienia. Dla ceniących minimalizm znajdziemy wzory stonowane przełamane frezem lub przeszkleniem. Nowością jest możliwość zastosowania lizen 3D zamiast aplikacji inox oraz kompletnie nowe wzory łączące różne typy lakieru czy okładziny drewnopodobne.



1101

1301

1401



2801

2802 BS

2802 FR

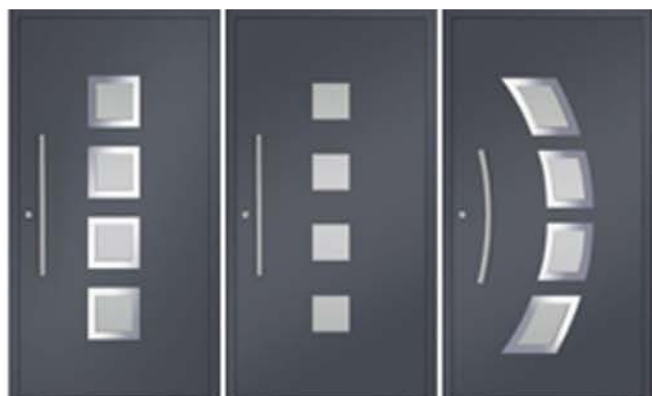

1701

1702

2201

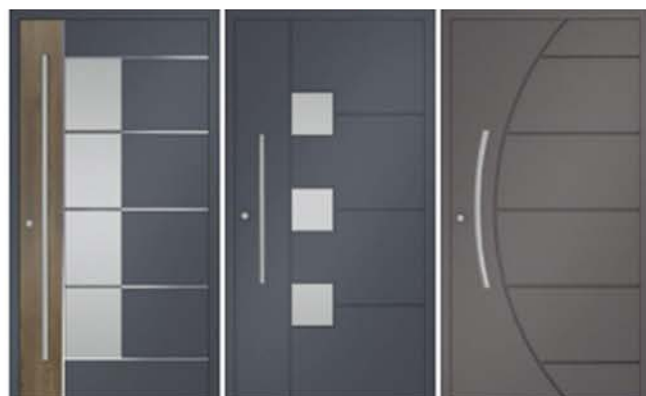

2802 WD

2901

5001



2801

2801 BS

2801 ST



5002

5003

5004

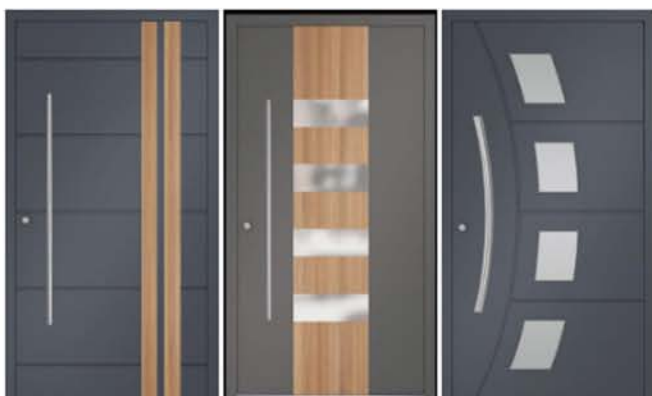

5004 WD

5005

5006



5007

5007 ST

5008 ST



5010

5010 BS

5011

5008 WD

5009

5009 ST



6115 PW

6016PW

6017 PW



6018 PW

6019 PW

6029 PW



6021 PW

6024 PW

Ograniczona ilość dekorów w panelu pozwala skupić się na istotnym elemencie produktu. Wypełnienia z serii PW wyróżniają się prostotą poprzez zintegrowany pochwyty wpuszczany z możliwością zastosowania w nim listwy LED, która rozświetli wejście do domu. Wzory mogą być wzbogacone o aplikacje ze stali szlachetnej, frezowanie, bądź dowolne przeszklenie.

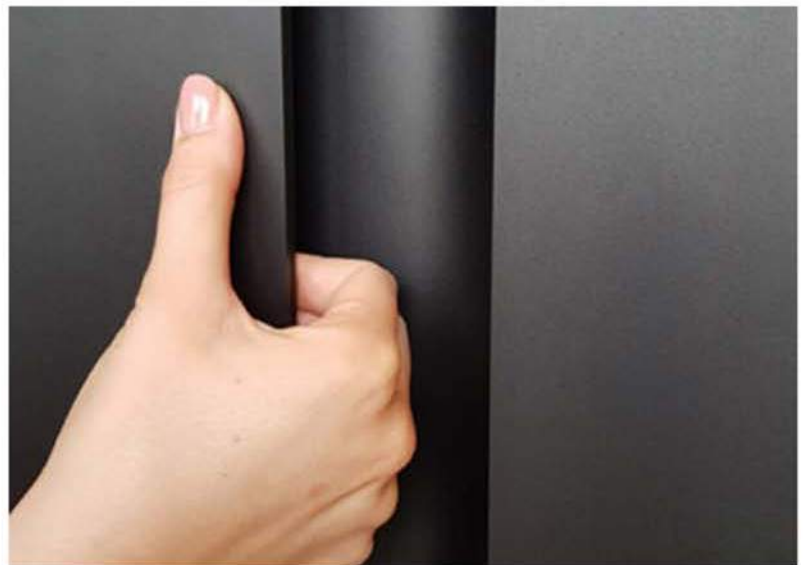

MODELE GLASS LINE

W dobie coraz większej ilości zapytań klientów o panele z elementami szklanymi bądź panele cało szklane zdecydowaliśmy się na uzupełnienie oferty o linię GLASS LINE. Elegancka czarna aplikacja zastosowana w wypełnieniach jest bardzo efektowna. Połączenie szkła z okładziną aluminiową lub powłokami drewnopodobnymi świetnie wpisuje się w dzisiejszą architekturę.

**GL 01****GL 02****GL 03****GL 04****GL 05****GL 06**

Modna grupa wypełnień drzwiowych z Linii Trend została uzupełniona aplikacje ze stali szlachetnej lub ciekawe przeszklenia. Poniższe wzory prezentujemy jako panele z wypełnieniem wsadowym, ale możemy wykonać je również w wersji nakładkowej. Dostępne są w dowolnej kolorystyce RAL lub drewnopodobnej. Na zapytanie możliwość wykonania paneli PCV w wersji wsadowej.

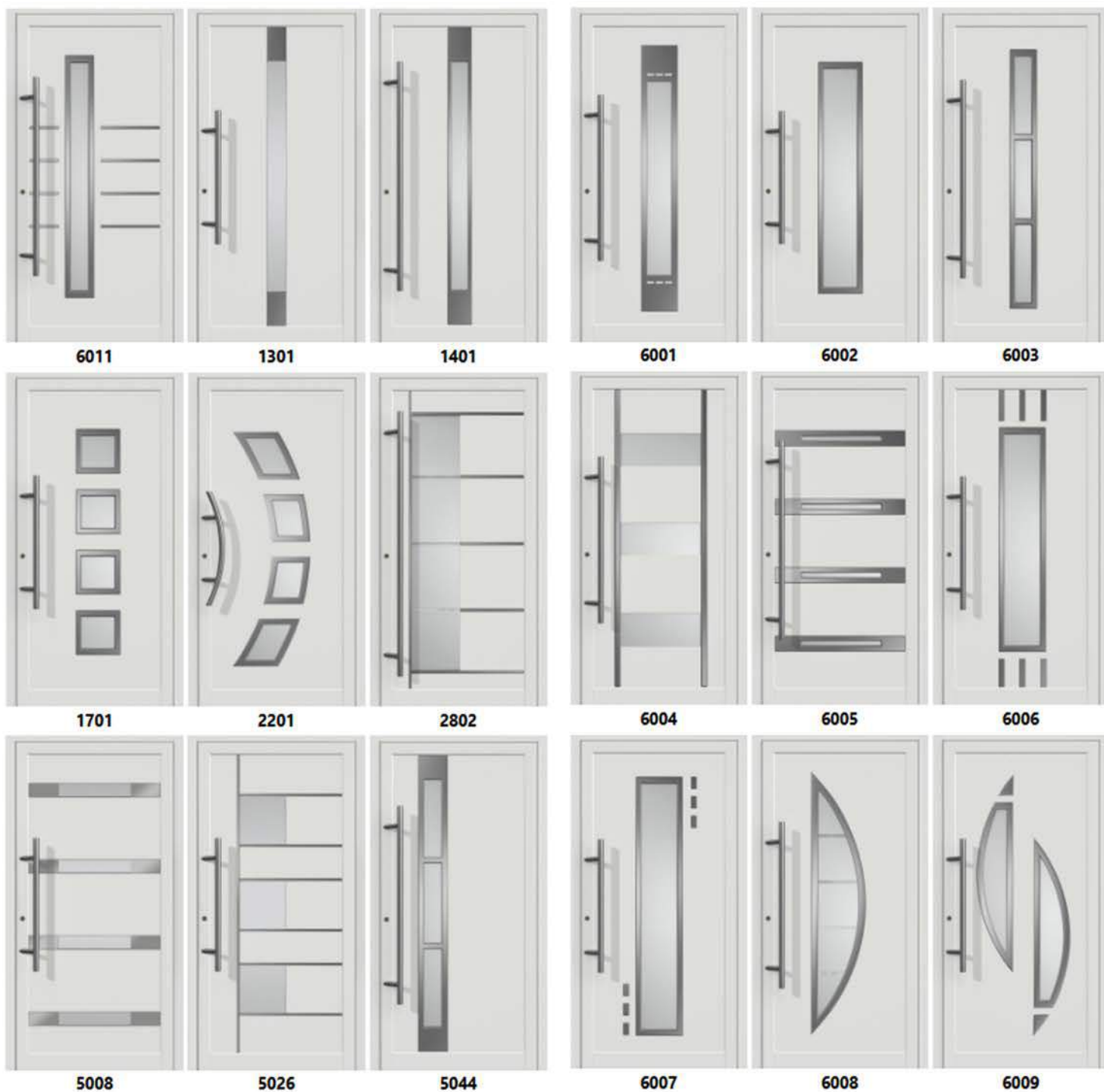



6010



6012



6013



6021



6014



6015



6016



6023



6017



6019



6020



6022

MODELE RETRO LINE

Proponujemy wzory z ozdobnymi detalami w stylu klasycznym. Eleganckie i tradycyjne kształty ramek w wypełnieniu podkreślają ich nieprzemijający design. Przedstawiamy modele, które przetrwają pomimo upływu lat. Klasyka łączy pokolenia!

**RL 01****RL 02****RL 03****RL 04****RL 05**

Pochwyty z elektroniką

Pochwyty z mini kamerą cyfrową plus zewnętrzny, kolorowy wyświetlacz LCD



PE 2294
H - 1200mm



PE 2284
30x20x1200mm



PE 0973
podświetlenie LED



PE 2296
30x10x1200mm



PE 12*
dla Idencom



PE 13*
dla E KEY



PE 12*
dla Idencom



PE 13*
dla E KEY

*Pochwyty PE12 i PE13 - możliwość zamówienia w wersji z klawiaturą, czytnikiem bluetooth oraz czytnikiem linii papilarnych, dedykowane pod urządzenia firmy Idencom oraz E Key

Klamki



370900
srebrna



370902
biała



370904
brąz



370905
F9



370907
złoty



370909
stal nierdzewna

Rozety ze stali nierdzewnej



60421



78421



61421



369846



64421



370969



65421



393882



74421



RS 10



74422



RS 20

Wrzutki na listy



372180
wrzutka z kolnierzem i klapką wewnętrzną,
dla drzwi o grubości 40-100mm



372175
wrzutka z kolnierzem i klapką wewnętrzną,
dla drzwi o grubości 40-100mm

Pochwyty rurowe

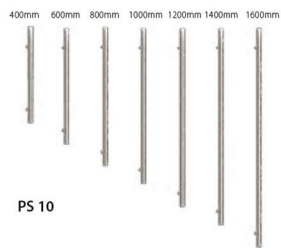

PS 10

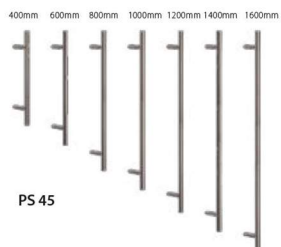

PS 45



PS 20



PS 379711



PS 394002

Pochwyty kwadratowe



PQ 10

dostępne
w 4x10, 40x20, 40x40mm

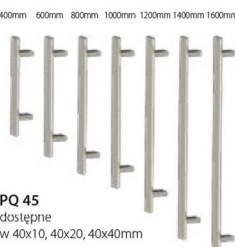

PQ 45

dostępne
w 40x10, 40x20, 40x40mm



PQ 132
300 x 700mm



PQ 45
dostępne
w 30x30, 40x30, 40x20mm

Pochwyty wpuszczane



PW 10



PW 10
opcja
pod wkładkę



PW 19



PW 25



PW 58



PW 70



PW 72

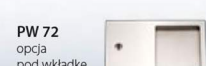

PW 72
opcja
pod wkładkę



PW 104

Pochwyty ozdobne



PZ 29



PZ 31



PZ 44



PZ 45



PZ 76



PZ 77



PZ 82

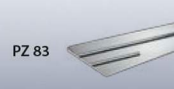

PZ 83

Pochwyty z drewnem



Wszystkie pochwyty z drewnem dostępne
w czterech, różnych wariantach
drewno Orzech, Dąb, Jatoba, Wenge

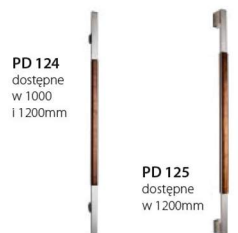

PD 124
dostępne
w 1000
i 1200mm



PD 125
dostępne
w 1200mm



PD 134
dostępne
w 1200
i 1600mm



PD 136
dostępne
w 1000
i 1200mm

ZAROSA

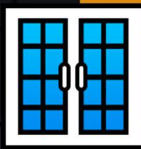

KOZIJNEN



Gagelstraat 80 A
5616 RS Eindhoven
info@zarosa-kozijnen.nl

+31 (0) 614 068 477

+31 (0) 641 400 674

+31 (0) 634 656 964